

Vorteile für das Labor

Geringer Platzbedarf
Zeitersparnis
Kostengünstige Variante
Sicherer Halt

dank optimierter Grösse
einfache Verarbeitung, ohne Umlauffräsung
mit Stahlmatrize und Kunststoffpatrize
durch Friktionshülsen mit unterschiedlicher Stärke



Vorteile für die Praxis

Zahnschubstanzschonende Präparation
Einfaches Handling
Sicherer Halt

durch extrakoronale Lage
beim Auswechseln der Friktionshülsen
durch unterschiedlich starke Friktionshülsen

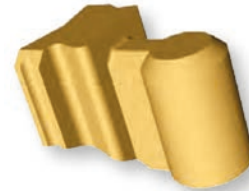

Beschreibung

Extrakoronales und friktives Geschiebe.
Patrize aus angliessbarer Edelmetall-
Legierung oder aus verbrennbarem Kunststoff,
Matrize aus Stahl. Durch die stabile
Konstruktion ist ein individuell gefräster
Umlauf nicht nötig.

Indikation

Starre, dental-gingival gelagerte Teilprothesen

Anwendungseinschränkung:
Unilaterale Freilandprothese ohne
Transversalverblockung

Werkstoff

HMA
angliessbare Edelmetall-Legierung
Steel
hochfester Edelstahl
PMMA
rückstandslos verbrennbarer Kunststoff, zum
Giessen der Patrize mit allen Edelmetall-
und Nichtedelmetall-Legierungen mit einer
0,2%-Dehngrenze von mind. 500 N/mm²
POM
hochfester Kunststoff

Verarbeitungsanleitung siehe Beipackzettel

Dank verstärkter Führung
höchste Stabilität, eine
Umlauffräsung ist nicht
nötig

Auswechselbare
Kunststoffhülse mit zwei
definierten Abzugstärken

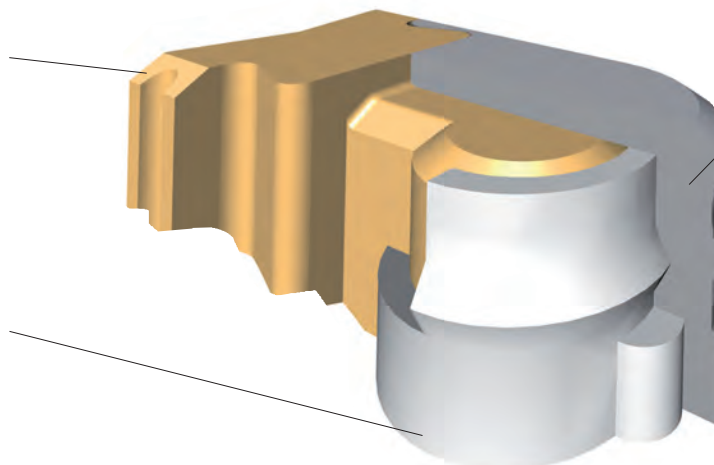

Optimale Retentionen zum
Kleben und
Einpolymerisieren

Wichtig:

Bitte beachten Sie die Gebrauchsanleitung

Bitte beachten Sie „Wichtige Hinweise für die Verwendung und Verarbeitung von Attachments“

Informationen unter: www.unor.ch, oder bei Kaladent AG, Unor Labor-Service, Steinackerstrasse 47, CH-8902 Urdorf

2016.12.12

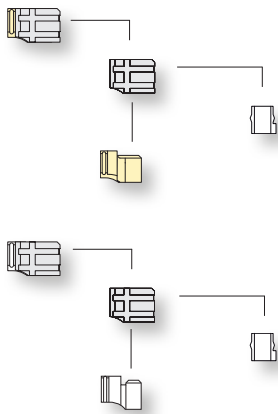
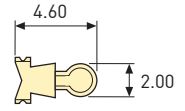
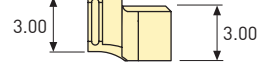
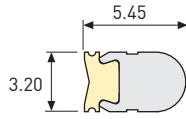
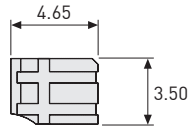

Bestell-Nr.	Bezeichnung	Werkstoff	Spezifisches
2014202	Geschiebe komplett	HMA / Steel	inkl. einer Friktionshülse stark
2014221	Matrize komplett	Steel	inkl. einer Friktionshülse stark
2014241	Friktionshülse standard	POM	Kunststoff, weiss
2014211	Patrize	HMA	angliessbar
2014203	Geschiebe komplett	PMMA / Steel	inkl. einer Friktionshülse stark
2014221	Matrize komplett	Steel	inkl. einer Friktionshülse stark
2014241	Friktionshülse standard	POM	Kunststoff, weiss
2014212	Patrize	PMMA	Kunststoff, verbrennbar
2014242	Friktionshülse stark	POM	Kunststoff, schwarz
2014243	Friktionshülse extrastark	POM	Kunststoff, rot

Hilfsinstrumente

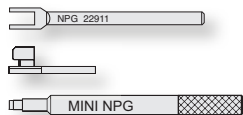

Best.-Nr.	Bezeichnung	
2022911	Parallehalter	für Patrizen
2024211	Modellachse	
2024213	Hülsenmontierhilfe	